

CONTI



STORMY CVC-309 ELEKTRİKLİ SÜPÜRGE
KULLANMA KILAVUZU



Cihazınızı ilk defa kullanmadan önce bu orijinal kullanım kılavuzunu ve birlikte verilen güvenlik uyarılarını okuyun. Buna göre davranın. Her kullanma kılavuzunu da daha sonra tekrar kullanmak ya da cihazın sonraki kullanıcılarına iletmek üzere saklayın.

GENEL BİLGİLER

Kurallara Uygun Kullanım

Bu elektrikli süpürge, ev işlerindeki özel kullanım için üretilmiş ve ticari amaçlı kullanım için üretilmemiştir. Üretici, amacına uygun olmayan ya da hatalı kullanım sonucu oluşan hasarlar için sorumluluk üstlenmez.

Süpürgeyi sadece orijinal yedek parçalar, aksesuarlar ya da özel aksesuarlar.

Toz Filtrelerinin Tasfiye Edilmesi

Toz filtreleri çevreye uyumlu malzemelerden üretilmiştir. Ev çöprü için yasak olan emilmiş maddeler içermedikleri sürece, bu parçalar normal ev çöpünde imha edilebilir.

Yedek Parçalar

Sadece orijinal aksesuarlar ve orijinal yedek parçalar kullanın; cihazın güvenli şekilde ve arızasız çalışmasını garantilemiş olursunuz.

Aksesuarlar ve yedek parçalar hakkında bilgi için yetkili satıcınıza veya servisimize başvurun.

Teslimat kapsamı

Cihazınızın teslimat kapsamı ambalajı üzerinde gösterilmiştir. Ambalaj açıldığında içindeki parçalarda eksiklik olup olmadığını kontrol ediniz. Aksesuarların eksik olması durumunda ya da nakliye hasarlarında yetkili satıcınızı bilgilendirin.

Uyarılar!

- ❖ Bu cihaz, güvenli bir şekilde kullanılmasıyla ilgili kendilerine gözetim veya talimat verilmişse ve içermiş olduğu tehlikeler kendileri tarafından anlaşılmışsa 8 yaş ve üzeri çocuklar ve fiziksel, duyuşsal veya zihinsel yetenek eksikliği bulunan veya tecrübe ve bilgi eksikliği olan kişiler tarafından kullanılabilir.
- ❖ Cihaz temizliği ve bakımı, gözetim altında olmayan çocuklar, tarafından yapılmamalıdır.
- ❖ Ambalaj folyolarını, çocuklardan uzak tutunuz.
- ❖ 3 yaşından küçük çocuklar, şayet sürekli gözetim altında değillerse, cihazdan uzak tutulmalıdır.
- ❖ Cihazlar, oyun amacıyla kullanılmamalıdır.
- ❖ 3 yaşından büyük ve 8 yaşından küçük çocuklar, cihaz fişini elektrik prizine takmamalı, cihazı ayarlamamalı, cihazın temizlik ve bakımı ile ilgili bir işlem uygulamamalıdır.
- ❖ Cihaz denetimsiz şekilde kullanılmamalıdır.

Güvenlik Uyarıları!

- > Elektrikli bir cihaz kullanılırken yangın, elektrik çarpması ve kişisel yaralanmaları engellemek için önlemler her zaman alınmalıdır.
- > Kullanım kılavuzunda size verilen bilgileri dikkatlice okuyunuz. Lütfen kullanım kılavuzunu saklayınız. Cihazı üçüncü bir kişiye verecekseniz mutlaka kılavuzu da birlikte veriniz.
- > Cihazın, aksesuarların ve aparatların koruma poşetlerini boğulma riskini engellemek için çocuklardan ve bebeklerden uzak tutunuz.
- > Eğer cihazın üzerinde, kasasında, kablosunda, fişinde ve benzeri kısımlarında herhangi bir problem olduğunu düşünüyorsanız, cihazı çalıştırmayınız. Size en yakın yetkili servise başvurunuz.
- > Eğer cihaz arızalanmış ise yetkili servisi tarafından tamir edilmelidir. Asla kendiniz tamir etmeyiniz.
- > Cihaz elektrik gücüyle çalıştığından elektrik şoku tehlikesi vardır, bu nedenle fişe kesinlikle ıslak ellerle dokunmayınız.
- > Fişi prizden çekmek istediğinizde mutlaka fişten tutarak çekiniz.
- > Elektrik kordonundan tutarak çekmeye çalışmayınız. Kabloya zarar verebilir.
- > Elektrik kablosunun zedelenmemesine, ısı kaynağı ya da sivri uçlarla temas etmemesine özen gösteriniz.
- > Açık havada kullanmayınız. Makineniz kir ya da yağmurdan olumsuz etkilenebilir.
- > Makinenizi kesinlikle suya daldırmayınız ve yağmur ya da rutubetten koruyunuz.
- > Makinenizi mutlaka cihazın üzerinde yazan voltaj aralığında kullanınız.
- > Makinenizi asla fişe takılı iken gözetiminiz dışında bırakmayınız. Gözetiminiz dışında çocukların cihazla oynamasına izin vermeyiniz.
- > Cihazınızı her zaman sağlam prizde kullanınız.
- > Aksesuarları takarken, çıkartırken ya da cihazı temizlerken ve bakım yaparken, fişin prizde olmadığından emin olunuz.
- > Cihazı uzatma kablosuyla kullanmayınız.
- > Elektrik kablosunun hasar görmesini önlemek için sıkışmasını, kıvrılmasını veya keskin kenarlara sürtünmesini engelleyiniz.
- > Cihazın hortumunu, borusunu veya diğer herhangi bir aksesuarını gözlerinize veya kulaklarınıza tutmayın ya da ağzınıza sokmayınız.

Sorun Giderme Ürünü Yetkili Servisine göndermeden önce, sorunları çözebilmek için, aşağıdaki tabloyu kullanabilirsiniz.

Uyarı!

Sorunu çözmeye başlamadan önce, cihazı kapatınız ve ana fişini çekiniz. Kesinlikle hatalı ürünü kullanmayınız.

Sorun	Muhtemel Neden	Çözüm
Makine çalışmadığında	Fişi takılmamıştır ya da makine çalıştırılmamıştır.	Fişi takınız ya da makineyi çalıştırınız.
	Soketten geçen akım bulunmamaktadır.	Elektrik süpürgesini akım geçtiğinden emin olduğunuz başka bir sokete bağlayınız.
	Kablo zarar görmüştür.	Yetkili Servisinden kabloyu değiştiriniz.
Makine tozları çekmediğinde	Toz haznesi doludur ya da siklon filtre tıkanmıştır.	Toz haznesini boşaltınız / siklon filtreyi temizleyiniz.
	Seçilen süpürücü yüzeye uygun değildir.	Süpürücüyü yüzeye uygun olan ile değiştiriniz.
	Filtre kirlenmiştir.	İlgili filtreyi temizleyiniz. Kaset filtre, keçe filtre ve sünger filtrenin temiz olduğundan emin olunuz.
	Hortum, vakum borusu ya da aparat tıkanmıştır.	Tıkanmayı gideriniz. Gerekirse bunun için uzun bir tahta kullanabilirsiniz.
Makine çalışma esnasında fazla ses yapıyorsa	Çekilen objeler hava yolunu tıkıyor olabilir.	Objeleri yerinden alarak tıkanmayı gideriniz. Gerekirse bunun için uzun bir tahta kullanabilirsiniz.

 Toz haznesi dolu ise mutlaka boşaltın.

Önemli Uyarı!

Cihazda bir aşırı ısınma olduğunda cihazı kapatın ve elektrik fişini çekin. Yer süpürme başlığı, teleskobik emiş borusu ya da vakum hortumunun tıkalı olmadığından veya filtrenin değiştirilmesinin gerekli olmadığından emin olun. Arızanın giderilmesinden sonra cihazı en az 1 saat soğutun, daha sonra cihaz tekrar çalışmaya hazırdır.

Teknik Bilgiler

MARKA		MODEL
Gerilim	V	220-240
Elektrik Türü	Hz	50/60
Koruma Sınıfı	sınıf	II
Ağırlık (Aksesuar hariç)	kg	3.9
Hareket Alanı	m	7.5
Toz Haznesi Hacmi max	lt	1
Uzunluk	mm	375
Genişlik	mm	295
Yükseklik	mm	226
Emiş Gücü	W	170
Nominal Güç Tüketimi	W	850

Teknik değişiklik yapma hakkı saklıdır.

Çevre Koruma



Ambalaj malzemeleri geri dönüştürülebilir. Ambalaj malzemelerini evinizin çöpüne atmak yerine lütfen tekrar kullanılabilir yerlere gönderin.



Eski cihazlarda, yeniden değerlendirme işlemine tabi tutulması gereken değerli geri dönüşüm malzemeleri bulunmaktadır. Bu nedenle eski cihazları lütfen öngörülen toplama sistemleri aracılığıyla imha edin.

Elektrikli ve elektronik cihazlar genellikle, yanlış kullanıldıklarında veya yanlış şekilde tasfiye edildiklerinde insan sağlığı ve çevre için tehlikeli olabilecek bileşenler içerir. Cihazın kurallara uygun şekilde işletilmesi için bu bileşenlerin bulunması gereklidir. Bu simge ile işaretlenmiş cihazlar evsel çöpler ile birlikte tasfiye edilmemelidir.

Kullanım Önerileri

- ❖ Cihazı hiçbir filtre olmadan kesinlikle kullanmayınız. Bu, motorun zarar görmesine ve cihazın kullanım ömrünün azalmasına neden olabilir.
 - ❖ Tüm parçaları her zaman kullanım kılavuzunda gösterilen şekilde temizleyiniz. Kullanım kılavuzunda özellikle gösterilmediği takdirde herhangi bir parçayı su ve/veya temizlik maddeleri ile temizlemeyiniz.
 - ❖ Elektrikli Süpürge aşağıdakiler için uygun değildir:
 - > İnsanlar ve hayvanların vakum yöntemiyle temizlenmesi.
 - > Aşağıdakilerin emilmesi:
 - Küçük canlılar (Örn; böcekler, örümcekler, vb.)
 - Sağlığa zararlı, keskin kenarlı, sıcak ya da yanmakta olan maddeler,
 - Nemli ya da sıvı maddeler
 - Kolay alev alabilen ya da patlayıcı maddeler ve gazlar.
- Dikkat!**
- Cihazınızın yıkanabilir filtrelerini suyla temizliyorsanız, cihaza geri takmadan önce tamamen kuru olduğundan emin olunuz.
 - Filtreyi doğrudan güneş ışığı altında, radyatör üzerinde veya çamaşır kurutma makinesinde kurutmayınız. Yıkanabilir filtreyi tam temizlenemediğinde ya da hasar gördüğünde değiştiriniz.

GENEL GÖRÜNÜM VE PARÇALARIN TANITIMI

VAKUM AYARLI MODEL

VAKUM AYARSIZ MODEL

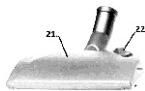
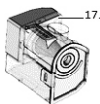
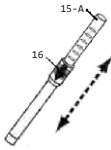
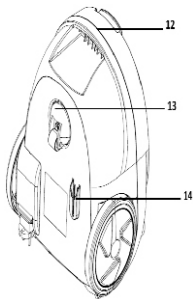
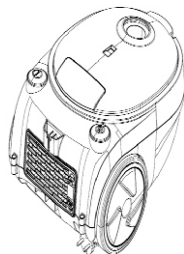
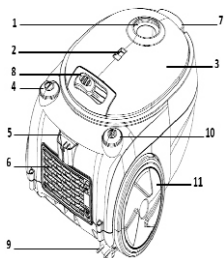

1. Hortum bağlantı yuvası
2. Toz torbası dolu göstergesi
3. Süpürge üst kapak
4. Açma/kapama düğmesi
5. Yatay park pozisyon yuvası
6. Filtre kapağı
7. Üst kapak kitleme mandalı
8. Emiş gücü ayar sürgüsü
(sadece belirli modellerde)
9. Elektrik fişi
10. Kablo sargı düğmesi
11. Arka tekerlekler

12. Taşıma sapı
13. Döner tekerlek
14. Dikey park pozisyon yuvası
15. Plastik boru seti
15-A. Teleskopik boru (Opsiyonel)
16. Teleskopik boru ayar mandalı (Opsiyonel)
17. Toz haznesi
18. Hortum
19. Koltuk kanepa aparatı
20. Kenar köşe aparatı
21. Süpürücü başlık
22. Süpürücü zemin değiştirme ayarı

ÜRÜNÜN KULLANIMI

Hortum Takma

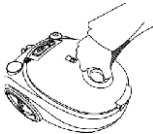

- 1- Hortumdan gelen ucu hortum giriş deliğine mandallara basılarak takılır.
- 2- Hortum ucu mandallara basılarak geri çıkartılır.

Tutamak Vakum Gücü Ayarı

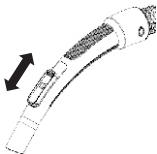

- 1- Vakum gücü, vakum gücü ayarlayıcısından ayarlanır:
 - Vakum gücü ayarlayıcısı açık, vakum gücü düşük
 - Vakum gücü ayarlayıcısı kapalı, vakum gücü yüksek

Tutamak ve Teleskopik Boru Birleştirme



- 1- Tutamak ve teleskop borusunu birbirine geçiriniz ve sıkıca bastırarak kilitleyiniz.

Teleskopik Boru Ayar Mandalı



- 1- Teleskopik borusu ayar düğmesine basınız ve teleskop borusunu istediğiniz uzunluğa ayarlayınız.

Teleskopik Boru ve Aparat Birleştirme



- 1- Süpürücü başlık, koltuk kanepesi, kenar köşe aparatlarını ve teleskop borusu ile birbirine geçiriniz ve sıkıca bastırarak kilitleyiniz.
- 2- Kenar köşe aparatı: Köşeler, ek yerleri ve kalorifer radyatörleri vb. için
- 3- Koltuk aparatı: Koltuklarınızı ve hassas cisimlerin koruyucu temizliği, minderlerinizin tozunun alınması, vb. için.

Süpürücü Zemin Değiştirme Ayarı



1- Halılar ve halı döşemeler



2- Sert zeminler

Cihazın Kullanımı

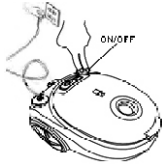

- 1- Elektrik kordonunu cihazdan çıkarın ve fişi elektrik prizine takın.
- 2- Cihazı açmak için, cihazın üst kısmındaki açma/kapama düğmesine basın.
- 3- Cihazı kapatmak için, cihazın üst kısmındaki açma/kapama düğmesine basın.

Vakum Gücü Ayarı (Güç Ayarlı Modellerde)

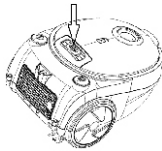

- 1- Süpürme işlemi sırasında cihazın üzerinde bulunan seçme düğmesiyle emiş gücünü ayarlayabilirsiniz.
 - Çok kirli halıları ve sert zeminleri süpürmek için maksimum emiş gücünü kullanın.
 - Perdeleri, masa örtülerini vs. temizlemek için minimum emiş gücünü kullanın.

Çalışmanın Tamamlanması



- 1- Cihazı kapatın ve elektrik fişini prizden çekin.
- 2- Elektrik kablosunu sarmak için kablo sarma düğmesine basın.

Toz Haznesinin Boşaltılması

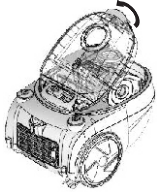

- 1- Kapağın mandalına basılı tutularak yukarıya doğru çekerek açın.
- 2- Hazneyi yuvasından çıkarın.
- 3- Haznenin tamamını yuvadan çıkarın.
- 4- Haznenin içtekileri çöpe boşaltın.

İpucu: Hazneyi her değiştirdiğinizde veya boşalttığınızda filtreleri temizlemenizi öneririz.

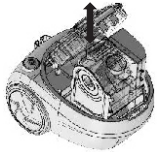

- 5- Hazneyi yuvasına yerleştirin.
- 6- Kapağı aşağı bastırarak kapatın.

Hazne Filtre Temizleme

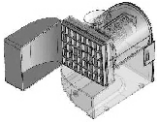

- 1- Filtre kapak mandalından açılır.
- 2- Sünger filtre ve keçe filtre temizlenir.

Dikkat!

- Keçe ve sünger filtresini asla çamaşır makinesinde temizlemeyin ve asla saç kurutma makinesi ile kurutmayınız.
- Parçaları temizleme maddesi veya kaynar su ile yıkamayınız.
- Keçe sünger filtresini ve toz haznesini cihaza yerleştirmeden önce tümüyle kurumasını bekleyin (en azından 24 saat boyunca).
- Motor koruma filtresini yerine takarken önce beyaz keçeyi sonra siyah sünger kaset filtreye yerleştiriniz.

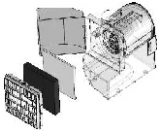

Toz Haznesinin Boşaltılması

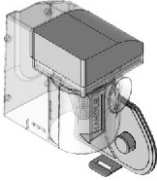

- 1- Toz haznesini çöp kutusunun üzerinde tutun. Kilitleme koluna basın.
- 2- Toz haznesi boşaldığı an kapağı kapatın, kapak yerleştiğinden emin olun.
- 3- Toz haznesini cihazın içine itin ve kilitleyin.

Not: Yerleştirme sırasında toz haznesinin iyice yerine oturmasına dikkat edin.

Egsoz Filtre Temizleme

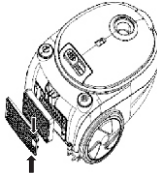

- 1- Filtre kapağı ayırma mandallarına basarak filtre kapağını açıp çıkarın.
- 2- Sünger filtresini çıkarın.
- 3- Temizlemek için, filtreyi bir çöpün üzerinde silkeleyin.
- 4- Temiz filtreyi filtre yuvasına yerleştirin.
- 5- Filtre kapağını kapatın.

TEDARİKÇİ/İTHALATÇI FİRMA

DIGICOM ELEKTRONİK PAZARLAMA A.Ş.

HALKALI MERKEZ MAH. ATLAS SOK. DIGICOM PLAZA SİT.

NO:12/10 HALKALI K.ÇEKMECE İSTANBUL

TeL: 0212 470 06 00

Fax: 0212 471 75 78





Before using your device for the first time, read this original user manual and the accompanying safety warnings. Act accordingly. Keep each user manual for later use or for forwarding to future users of the device.

GENERAL INFORMATION

Proper Use

This vacuum cleaner is made for private household use and not for commercial use. The manufacturer assumes no liability for damage caused by improper use or misuse.

Use the vacuum cleaner only with original spare parts, accessories or special accessories.

Disposal of dust filters

Dust filters are made of environmentally friendly materials. These items can be disposed of in the normal household waste, as long as they do not contain absorbed substances that are prohibited for household waste.

Spare Parts

Only use original accessories and original spare parts, so you can ensure safe and trouble-free operation of the device.

For information on accessories and spare parts, contact your authorized dealer or service.

Scope of delivery

The scope of delivery of your device is shown on its packaging. When the package is opened, check whether there are any missing parts inside.

Inform your dealer if accessories are missing or damaged in transit.

Warnings!

- ❖ This device can be used by children aged from 8 years and above and persons with reduced physical, sensory or mental capabilities or lack of experience and knowledge if they have been given supervision or instruction concerning use of the device in a safe way and understand the hazards involved.
- ❖ The device should not be cleaned and maintained by children without supervision.
- ❖ Keep packaging foils away from children.
- ❖ Children under 3 years of age should be kept away from the device unless they are constantly supervised.
- ❖ Devices should not be used for gaming.
- ❖ Children older than 3 years old and younger than 8 years old should not plug the device into the electrical socket, adjust the device, and should not perform any action regarding the cleaning and maintenance of the device.
- ❖ The device should not be used unsupervised.

Security Warnings!

- > When using an electrical device, precautions should always be taken to prevent fire, electric shock, and personal injury.
- > Carefully read the information given to you in the user manual. Please keep the user manual. If you are going to give the device to a third party, be sure to give the manual together.
- > Keep the protective bags of the device, accessories and apparatus away from children and babies to prevent the risk of suffocation.
- > If you think that there is any problem on the device, case, cable, plug and similar parts, do not operate the device. Contact your nearest authorized service.
- > If the device is faulty, it should be repaired by the authorized service. Never repair it yourself.
- > Since the device is powered by electricity, there is a danger of electric shock, so never touch the plug with wet hands.
- > When you want to pull the plug from the socket, be sure to pull the plug by holding it.
- > Do not try to pull by holding the power cord. It may damage the cable.
- > Take care not to damage the power cord, and not to come into contact with the heat source or sharp points.
- > Do not use outdoors. Your machine may be adversely affected by dirt or rain.
- > Never immerse your machine in water and protect it from rain or moisture.
- > Be sure to use your machine within the voltage range written on the device.
- > Never leave your machine unattended while it is plugged in. Do not allow children to play with the device without your supervision.
- > Always use your device in a solid socket.
- > Make sure that the plug is not in the socket when attaching or removing accessories, or when cleaning and maintaining the device.
- > Do not use the device with an extension cord.
- > To prevent the power cord from being damaged, do not pinch, bend or rub it against sharp edges.
- > Do not hold the tube or any other accessory of the device in your eyes or ears or put it in your mouth.

Troubleshooting

Before sending the device to the authorized service, you can use the table below to solve the problems.

Warning!

Before starting to solve the problem, turn off the device and pull out the mains plug. Never use the wrong device.

Problem	Possible Cause	Solution
When the device does not operate	Not plugged in or machine not turned on	Plug in or turn on the machine.
	There is no current flowing through the socket.	Connect the vacuum cleaner to another outlet that you are sure is current.
	The cable is damaged.	Change the cable from the Authorized Service.
When the machine does not pick up dust	The dust reservoir is full or the cyclone filter is clogged.	Empty the dust reservoir / clean the cyclone filter.
	The selected sweeper is not suitable for the surface.	Replace the sweeper with the one suitable for the surface.
	The filter is dirty.	Clean the relevant filter. Make sure that the cassette filter and sponge filter are clean.
	The hose, vacuum tube or apparatus is clogged.	Remove the clog. You can use a long board for this if needed.
If the machine makes a lot of noise during operation	Extracted objects may be blocking the airway.	Remove the blockage by removing the objects. You can use a long board for this if needed.

 If the dust bag is full, be sure to empty it.

Important Warning!

When the device overheats, turn off the device and pull out the mains plug. Make sure that the floor sweeper, telescopic suction tube, or vacuum hose are not clogged or that the filter does not need to be changed. After rectifying the fault, cool the device for at least 1 hour, then the device is ready for operation again.

Technical Information

BRAND		MODEL
Voltage	V	220-240
Frequency	Hz	50/60
Protection Class	Class	II
Weight (excluding accessories)	kg	3.9
Range of Motion	m	7.5
Dust Reservoir Volume Max	lt	1
Length	mm	375
Width	mm	295
Height	mm	226
Vacuum Power	W	170
Rated Power Consumption	W	850

The right to make technical changes is reserved.

Environmental Protection



Packaging materials can be recycled. Please send the packaging materials to reusable places instead of throwing them in your household rubbish.



Old devices contain valuable recycling materials that need to be recycled. For this reason, please dispose of used goods using the designated collection systems.



Electrical and electronic equipment often contain components that can be hazardous to human health and the environment if misused or disposed of incorrectly. These components must be present in order for the device to operate properly. Devices marked with this symbol must not be disposed of with household waste.

Usage Advice

- ❖ Never use the device without any filter. This can cause engine damage and reduce the life of the device.
- ❖ Always clean all parts as shown in the user manual. Do not clean any part with water and/or cleaning agents unless it is specifically indicated in the user manual.
- ❖ The Vacuum Cleaner is not suitable for:
 - > Vacuum cleaning of people and animals.
 - > Vacuum cleaning of:
 - Small creatures (eg insects, spiders, etc.)
 - Substances that are hazardous to health, with sharp edges, hot or burning
 - Moist or liquid substances
 - Easily flammable or explosive substances and gases.

Caution!

- If you are cleaning the washable filters of your device with water, make sure that they are completely dry before putting them back into the device.
- Do not dry the filter in direct sunlight, on a radiator or in a tumble dryer. Replace the washable filter when it cannot be cleaned properly or if it is damaged.

OVERVIEW AND PARTS INTRODUCTION

VACUUM ADJUSTED MODEL MODEL WITHOUT VACUUM ADJUSTMENT

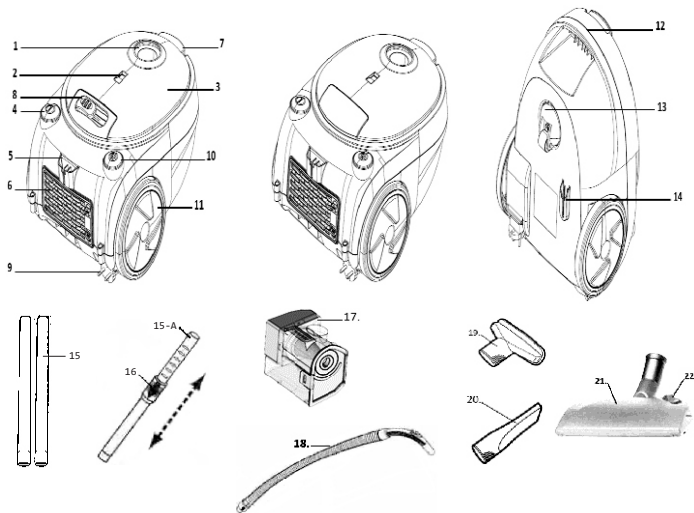

- | | |
|---|---|
| 1. Hose connector | 12. Carry handle |
| 2. Dust bag full indicator | 13. Swivel Wheel |
| 3. Vacuum cleaner upper cover | 14. Vertical parking position slot |
| 4. On/off button | 15. Two extension tubes |
| 5. Horizontal parking position slot | 15-A. Telescopic tube (Optional) |
| 6. Filter cover | 16. Telescopic tube adjustment latch (Optional) |
| 7. Top cover locking latch | 17. Dust bag |
| 8. Suction power slider
(only on certain models) | 18. Hose |
| 9. Power plug | 19. Armchair sofa apparatus |
| 10. Cable wrap button | 20. Edge corner device |
| 11. Rear wheels | 21. Sweeper head |
| | 22. Sweeper floor replacement setting |

USE OF THE DEVICE

Hose Attachment



- 1- The end coming from the hose is attached to the hose inlet hole by pressing the latches.
- 2- The hose end is removed by pressing the latches.

Handle Vacuum Strength Adjustment

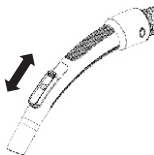

- 1- The vacuum power is adjusted from the vacuum power adjuster:
 - Vacuum power adjuster open, low vacuum power
 - Vacuum power adjuster closed, high vacuum power

Handle and Telescopic Tube Joint



- 1- Engage the handle and telescopic tube and lock by pressing firmly.

Telescopic Tube Adjuster



- 1- Press the telescopic tube adjustment button and adjust the telescopic tube to the desired length.

Telescopic Tube and Apparatus Jointing



- 1- Engage the sweeper head, armchair sofa, edge corner apparatus and telescoping pipe together and lock them by pressing firmly.
- 2- Edge corner device: for corners, joints and heating radiators, etc.
- 3- Seat apparatus: for protective cleaning of your seats and sensitive objects, dusting the cushions, etc.

Sweeper floor change setting



1- Carpets and carpet flooring



2- Solid Floors

Use of the Device

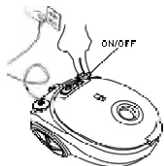

1- Unplug the power cord from the device and insert the plug into the power outlet.

2- To turn on the device, press the on/off button on the top of the device.

3- To turn off the device, press the on/off button on the top of the device.

Vacuum Power Setting (On power adjusted models)

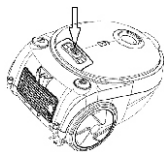

1- You can adjust the suction power with the selection button on the device during the sweeping process.

- Use maximum suction power to vacuum heavily soiled carpets and solid floors.

- Use minimum suction power to clean curtains, table linens, etc.

Completion of the Operation



1- Turn off the device and pull out the mains plug.

2- Press the cord wrap button to rewind the power cord.

Emptying The Dust Reservoir

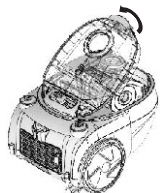

- 1- Press and hold the latch of the cover and pull it upwards to open it.
- 2- Remove the reservoir from its seat.
- 3- Remove the reservoir bowl from the slot.
- 4- Empty the contents of the reservoir into the trash.

Tip: We recommend cleaning the filters every time you change or empty the reservoir.

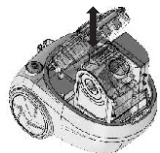

- 5- Place the reservoir in its slot.
- 6- Close the cover by pressing it down.

Reservoir Filter Cleaning

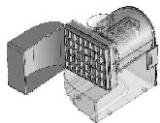

- 1- The filter is opened from the cover latch.
- 2- Sponge filter and felt filter are cleaned.

Caution!

- Never clean the felt and sponge filter in the washing machine and never dry it with a hair dryer.
- Do not wash the parts with cleaning agent or boiling water.
- Allow the felt sponge filter and dust reservoir to dry completely (at least 24 hours) before placing them in the device.
- When replacing the motor protection filter, first place the white felt and then the black sponge on the cassette filter.

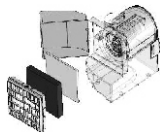

Emptying The Dust Reservoir

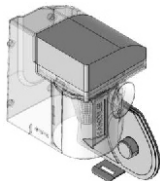

- 1- Hold the dust bin over the trash can. Press the locking lever.
- 2- As soon as the dust reservoir is empty, close the lid, make sure the lid is in place.
- 3- Push the dust bin into the appliance and lock it.

Note: Make sure that the dust reservoir is seated properly during insertion.

Exhaust Filter Cleaning

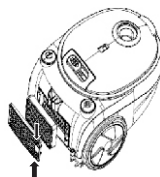

- 1- Open and remove the filter cover by pressing the filter cover release latches.
- 2- Remove the sponge filter.
- 3- To clean, shake the filter over a trash can.
- 4- Insert the clean filter into the filter holder.
- 5- Close the filter cover.

Manufacturer/Supplier

DIGICOM ELEKTRONİK PAZARLAMA A.Ş.

HALKALI MERKEZ MAH. ATLAS SOK. DIGICOM PLAZA SİT.

NO:12/10 HALKALI K.ÇEKMECE İSTANBUL

Tel: 0212 470 06 00

Fax: 0212 471 75 78



GARANTİ VE TÜKETİCİ HİZMET BİLGİLERİ

1.Garanti süresi malın teslim tarihinden itibaren başlar ve 2 yıldır.

2.Bütün parçaları dahil olmak üzere malın tamamı firmamız tarafından garanti süresince garanti kapsamındadır.

3.Malın garanti süresi içerisinde arızalanması durumunda, tamirde geçen süre garanti süresine eklenir. Malın tamir süresi en fazla 20 is günüdür. Bu süre mala ilişkin arızanın servis istasyonuna, servis istasyonunun olmaması durumunda, malın satıcısı, bayii, acentesi, temsilciliği, ithalatçısı veya imalatçısından birisine bildirim tarihinden itibaren başlar. Malın arızasının, 10 is günü içinde giderilmemesi halinde; üretici veya ithalatçı, malın tamiri tamamlanıncaya kadar, benzer özelliklere sahip başka bir malı tüketicinin kullanımına tahsis etmek zorundadır.

İŞ GÜNÜ : Ulusal resmi ve dini bayramlar ile yılbaşı, 1 Mayıs , 15 Temmuz ve hafta sonu tatil günleri hariç diğer günleri ifade eder.

4.Malın garanti süresi içinde, gerek malzeme ve işçilik, gerekse montaj hatalarından dolayı arızalanması halinde, işçilik masrafı, değiştirilen parça bedeli ya da baska herhangi bir ad altında hiçbir ücret talep edilmeksizin tamiri yapılacaktır.

5.Malın ayıplı oldugunun anlasılması durumunda tüketici;

a) Satılanı geri vermeye hazır oldugunu bildirerek sözleşmeden dönme,

b) Satılanı alıkoyup ayıp oranında satış bedelinden indirim isteme,

c) Asırı bir masraf gerektirmedigi takdirde, bütün masrafları satıcıya ait olmak üzere satılanın ücretsiz onarılmasını isteme,

d) İmkan varsa, satılanı ayıpsız bir misli ile değiştirilmesini isteme, seçimsizlik haklarından birini kullanabilir. Satıcı, tüketicinin tercih ettiği bu talebi yerine getirmekle yükümlüdür.

6.Tüketicinin ücretsiz onarım hakkını kullanması halinde malın;

a) Garanti süresi içinde tekrar arızalanması,

b) Tamiri için gereken azami sürenin asılması,

c) Tamirinin mümkün olmadığının, yetkili servis istasyonu, satıcı, üretici veya ithalatçı tarafından bir raporla belirlenmesi, durumlarında; tüketici malın bedel iadesini, ayıp oranında bedel indirimini veya imkan varsa malın ayıpsız misli ile değiştirilmesini satıcıdan talep edebilir. Satıcı, tüketicinin talebini reddedemez. Bu talebin yerine getirilmemesi durumunda satıcı, üretici ve ithalatçı müteselsilen sorumludur. Malın ayıpsız misli ile değiştirilmesinin satıcı için orantsız güçlükleri beraberinde getirecek olması halinde tüketici, sözleşmeden dönme veya ayıp oranında bedelden indirim haklarından birini kullanabilir.

7.Malın kullanma kılavuzunda yer alan hususlara aykırı kullanılmasından kaynaklanan arızaların yanı sıra aşağıda açıklanan koşullarda, ürün garanti kapsamına girmez

a) Garanti Belgesi üzerinde malın seri numarasında tahrifat yapıldığı haller,

b) CONTI yetkili personeli ya da yetkili servisleri haricinde kisilerin cihazın tamir ve tadiline müdahale etmesi sonucu oluşan arızalar,

c) Cihaza baglanan dış donanımdan (regülatör, kesintisiz güç kaynağı vb.) kaynaklanan arızalar,

d) Anormal voltaj düşüklüğü veya fazlalığından, hatalı elektrik tesisatından, cihazın etiketinde belirtilenden farklı bir sebebe gerilimine baglanmastıyla oluşan arızalar,

e) Malın tesliminden sonraki nakiller ve yerlestirme sonucu (düşme, asırı sarsılma, darbe vs.) oluşabilecek arızalar,

f) Cihazın kullanım hatalarından meydana gelen dış ve iç yüzeylerdeki bozulma, çizilme, kırılmalar ve arızalar,

g) Doga olaylarının (yıldırım, sel, su baskını, deprem, yangın vs.) yol açacağı arızalar.

Garanti Belgesinin tekemmül ettirilerek tüketiciye verilmesi sorumlulugu tüketicinin malı satın aldığı

yetkili satıcı, acente ya da temsilciliklere aittir. Tüketiciler; Sikayet ve itirazlar için tüketici

mahkemelerine ve tüketici hakem heyetlerine başvurabilir. Garanti belgesi ile ilgili olarak çıkabilecek

sorunlar için T.C. Ticaret Bakanlığı Tüketicinin Korunması ve Piyasa Gözetimi Genel Müdürlüğüne başvurabilirler.

Garanti İle İlgili Olarak Müşterinin Dikkat Etmesi Gereken Hususlar;

Ürün garanti belgesini muhafaza ediniz. Garanti belgesinin ibraz edilememesi durumunda ürüne garanti dışı işlem uygulanır. Ürün yanında satın alınacak yardımcı elemanlar ve aksesuarlar ürün garantisinin dışında tutulur. Kullanma kılavuzunda zamanla ve kullanıma bağlı olarak değiştirilmesi gerektiği belirtilen

sarf malzemeler garanti dışındadır. Ürünün kullanım ömrü 10 yıldır. (Ürünün fonksiyonunu yerine getirebilmesi için gerekli yedek parça bulundurma süresi.) Garanti belgesi üzerinde tahrifat yapıldığı, ürün üzerindeki orjinal seri numarası kaldırıldığı veya tahrif edildiği takdirde bu garanti geçersizdir. Ocaklarda kullanılan aksesuarlar kılavuzda belirtildiği sürede ve şekilde temizlenmelidir. Aksesuarlarda kullanım neticesinde zamanla deformasyonlar, renk değişikliği görülebilir. Bu gibi durumlar normaldir, ürünün görev ve fonksiyonlarını yerine getirmesine engel değildir ve garanti kapsamına girmez. Paslanmaz çelik ürünlerde kılavuzda belirtilen uyarılara dikkat edilmemesi halinde kararma, oksitlenme, yüzeyde dalgalanmalar ve elektrikli ocaklarda ısıya bağlı olarak sararma görülebilir. Bek brülörlerinin bulaşık makinesinde yıkanması sonucu renk değişikliği olabilir. Bu gibi durumlar garanti kapsamına girmez.

Tüketici Hizmet Bilgileri

Size en yakın CONTI Yetkili Servis acentesini öğrenmek için ürün ile beraber sağlanan yetkili servis listesine başvurabilirsiniz.

TAŞIMA VE NAKLİYE SIRASINDA DİKKAT EDİLECEK HUSUSLAR

Taşıma ve nakliye işlemini orijinal ambalajı ile yapınız. İndirme-bindirme ve taşıma sırasında, ürüne maksimum dikkat gösterilmelidir. Taşıma ve nakliye sırasında ambalajın tamamen kapalı olduğundan emin olun. Ambalaja ve pakete zarar verebilecek (nem, su, darbe, vs) etkenlere karşı koruyunuz. Ürünün kullanım esnasında;

- Kırılması, deforme ve zarar görmemesine,
- Taşıma esnasında hasar ve arıza oluşmamasına,
- Vurma, çarpma, düşürme vb. dış etkenler nedeniyle zarar görmemesine dikkat ediniz.

Tüketicinin seçilmiş hakları

1-Malın ayıplı olduğunun anlaşılması durumunda tüketici:

(Ayıplı mal, tüketiciye teslimi anında, taraflarca kararlaştırılmış olan örnek yada modele uygun olmaması yada objektif olarak sahip olması gereken özellikleri taşımaması nedeni ile sözleşmeye aykırı olan maldır.)

a-Satıcıyı geri vermeye hazır olduğunu bildirerek sözleşmeden dönme,

b-Satıcıyı alıkoyup ayıp oranında satış bedelinde indirim isteme,

c-Aşırı bir masraf gerektirmediği takdirde bütün masrafları satıcıya ait olmak üzere satıcının ücretsiz onarımını isteme,

d-İmkan varsa, satıcının ayıpsız bir misli ile değişmesini isteme,

Seçilmiş haklarından birini kullanabilir. Satıcı tüketicinin tercih ettiği bu talebi yerine getirmek ile yükümlüdür.

2-Ücretsiz onarım veya malın ayıpsız misli ile değiştirilmesi hakları üretici veya ithalatçıya karşı da kullanılabilir. Bu fıkradaki haklarını yerine getirmemesi konusunda satıcı, üretici ve ithalatçı müteselsilen sorumludur. Üretici veya ithalatçı, malın kendisi tarafından piyasaya sürülmesinden sonra ayıbın olduğunu ispat ettiği takdirde sorumlu tutulmaz.

3-Ücretsiz onarım veya malın ayıpsız misliyle değiştirmesini satıcı için orantısız güçlükleri beraberinde getirecek olması halinde tüketici, sözleşmeden dönme veya ayıp oranında bedelden indirim haklarından birini kullanabilir. Orantısızlığının tayininde malın ayıpsız değeri ayıbın önemli ve diğer seçimlik haklara başvurmanın tüketici açısından sorun teşkil etmeyeceği gibi hususlar dikkate alınır.

4-Ücretsiz onarım veya malın ayıpsız misli ile değiştirilmesi haklarından birinin değiştirilmesi durumunda bu talebin satıcıya, üreticiye veya ithalatçıya yöneltilmesinden itibaren azami 30 iş günü içinde yerine getirilmesi zorunludur.

5-Tüketicinin sözleşmeden dönme veya ayıp oranında bedelden indirim hakkını seçtiği durumlarda, ödemiş olduğu bedelin tümü veya bedelden yapılan indirim tutarı derhal tüketiciye iade edilir.

6-Seçimlik hakları kullanılmasını nedeni ile ortaya çıkan tüm masraflar, tüketicinin seçtiği hakları yerine getiren tarafta karşılanır. Tüketici bu seçimlik haklarından biri ile birlikte 11-İ-2011 tarihli ve 6098 sayılı Türk borçlar kanunun hükümleri uyarınca tazminat ta talep edebilir.

GARANTİ BELGESİ

Satın almış olduğunuz CONTI ürünü çağdaş teknolojinin tüm gereklerine uygun olarak üretilmiş olup, uzun ömürlü ve üstün bir cihazdır. Ürününüzden en uygun şekilde yararlanmak için kullanma kılavuzunda yazılı olanları dikkatle uygulayınız. Bakım ve onarım için, sadece tüm yurda yayılmış olan Yetkili Servislerimize veya Tüketici Dayanışma Hattımıza başvurunuz. En güncel Yetkili Servis listemiz, www.contievaletleri.com.tr web sitemizde yer almaktadır.

TEDARİKÇİ/İTHALATÇI FİRMA

MERKEZ ADRESİ : HALKALI MERKEZ MAH. ATLAS SOK. DIGICOM PLAZA SİT. NO:12/10 HALKALI / K. ÇEKMECE / İSTANBUL

UNVANI: DIGICOM ELEKTRONİK PAZARLAMA A.Ş.

TELEFON: 0 212 470 06 00 (pbx)

FAX : 0 212 471 75 78

WEB: www.digicom.com.tr

E-POSTA: info@digicom.com.tr

FİRMA YETKİLİSİNİN

İMZASI – KAŞESİ :

DIGICOM ELEKTRONİK PAZARLAMA A.Ş.
Halkalı Merkez Mah. Deşembayırı Sk. No:15 Kat:3
Halkalı - Küçükçekircek / İSTANBUL
Büyük Miktarda Tel: 0212 470 26880
İst. Ofis: 0212 471 75 78
Mersis No: 34990 0212 000011

Halkalı Merkez Mah. Atlas Sk. Digicom Plaza Sit. No:12/10 Halkalı / K.Çekmece / İSTANBUL

Tel: (0212) 470 06 00 pbx. Fax: (0212) 471 75 78

CİNSİ	: ELEKTRİKLİ SÜPÜRGE	Seri No	:
MARKASI	: CONTI		
MODELİ	: CVC-309 STORMY		
BANDROL VE SERİ NO	:	Ünvan	:
TESLİM TARİHİ VE YERİ	:	Adres	:
GARANTİ SÜRESİ	: 2 YIL	Telefon-Fax	:
AZAMI TAMİR SÜRESİ	: 20 İŞ GÜNÜ	Fatura Tarihi ve No	:
		Tarih, İmza, Kaşe	:

Garanti süresinde anlaşmazlık doğduğu takdirde fatura tarihi esas alınacağından, kullanıcının Garanti Belgesi ile birlikte, fatura veya faturanın okunaklı bir fotokopisini de muhafaza etmesi gereklidir.

6502 sayılı Tüketici Kanunu madde 56'ya göre, Garanti Belgesinin tekemmül ettirilerek tüketiciye verilmesi sorumluluğu, tüketicinin malı satın aldığı satıcı bayi, acenta yada temsilcilerine aittir. Garanti Belgeleri, satın alınan mala ilişkin faturanın tarih ve sayısı ile bandrol ve seri numarasını içermek zorundadır. Aksi takdirde geçerli değildir.

TERMS OF GUARANTEE

- Guarantee term starts as from the date of delivery of the goods and is valid for 2 years.
- If any defect due to faulty materials and workmanship occurs within this two-years guarantee period, DIGICOM will repair or replace the product at its expense.
- DIGICOM will only pay for repair or replacement if convincing proof is provided, for instance by means of a receipt, that the day on which service is claimed is within the guarantee period.
- The guarantee does not cover products and/or product parts that are subject to wear, that can be considered as consumable parts by their nature or that are made of glass.
- The guarantee is not valid if a defect is due to damage caused by incorrect use, poor maintenance (e.g. parts blocked by scale) or if alterations or repairs have been carried out by persons not authorised by DIGICOM.
- For the appliance to be used correctly, the user should strictly adhere to all instructions included in the instructions for use and should abstain from any actions or uses that are described as undesired or which are warned against in the instructions for use.
- For some products the guarantee may be subject to certain restrictions, for instance as a result of the type of material used. Guarantee restrictions, if any can be found under the heading of the directions for use.
- These guarantee restrictions do not affect your statutory rights.

The Guarantee does not cover the following issues:

- 1- Failure in following advices and terms stated in the user's guide of the product,
- 2- Scratches and damages occurred as a result of falling, impacting and such external effects after the consumer receives the product,
- 3- Using wrong electrical installation,
- 4- Attempting to repair or alter the device by a person besides the authorized DIGICOM personnel or service before consulting to an authorized service for guaranteed repairing.

The consumer has to report any conflict between him and the service stations to DIGICOM by mail or phone.

GENERAL DISTRIBUTION AND AFTER-SALES SERVICES:

DIGICOM ELEKTRONİK PAZARLAMA A.Ş.

Address: Halkalı Merkez Mah. Atlas Sk. Digicom Plaza Sit. No:12/10 Halkalı / K.Çekmece / İSTANBUL

Tel: (0212) 470 06 00 pbx. Fax: (0212) 471 75 78

Consumer Advisory Hotline: 444 76 42 E-mail: contiservis@digicom.com.tr / info@digicom.com.tr Web: www.contievaletleri.com.tr

CERTIFICATE OF WARRANTY

CONTI product you have purchased is manufactured in compliance with all the requirements of modern technology, and is a long life and a superior product. Please apply the instructions written in the user's guide to benefit from your product in the most proper way. For maintenance and repair, please consult only to our Authorized Services spread all through the country or to our Consumer Advisory Hotline. Our most updated list of Authorized Services are at our web site, www.contienvaletleri.com.tr.

Certificate of Warranty

Certificate Number:

Certificate Approval Date:

Title: DIGICOM ELEKTRONİK PAZARLAMA A.Ş.
OF THE AUTHORIZED PERSON OF THE COMPANY
SIGNATURE - STAMP :

DİGİCOM ELEKTRONİK PAZARLAMA A.Ş.
Halkalı Merkez Mah. Deseboyyu Cad. No:15 Kat:3
Halkalı - Küçükçekmece / İSTANBUL
Büyük Mükellefler V.D. No:30026880
İst. Tic. Sic. No: 2733298
Metis No: B.2950-0268-000011

DIGICOM ELEKTRONİK PAZARLAMA A.Ş.
HALKALI MERKEZ MAH. ATLAS SOK. DİGİCOM PLAZA SİT.
NO:12/10 HALKALI K.ÇEKMECE İSTANBUL
Tel: (0212) 470 06 00 pbx. Fax: (0212) 471 75 78

Type : VACUUM CLEANER
Brand : CONTI
Model : CVC-309 STORMY
Date and Place of Delivery :
Guarantee Period : 2 years

Serial No :

Title :
Address :
Telephone-Fax :
Invoice Date and No :
Date, Signature, Stamp :

In case of any conflict during the Guarantee period, date of invoice shall be taken as the basis, accordingly, the user has to keep the invoice or a readable copy of the invoice along with the Certificate of Warranty.

Certificates of Warranty has to include date and number of the invoice of the purchased goods and banderole and serial number. Otherwise it shall be invalid.

CONTI

**T.C. TİCARET BAKANLIĞINCA BELİRTİLEN
KULLANIM ÖMRÜ 10 YILDIR**



[/contievaletleri](#) [/DigicomTurkiye](#)
www.contievaletleri.com www.digicom.com.tr

444 ÜCRETSİZ
76 42 DESTEK
HATTI

Conti bir **DIGICOM** grup markasıdır.

Evimin Kalbi