

CONTI



RACER CVC-320 CYCLONE ELEKTRİKLİ SÜPÜRGE
KULLANMA KILAVUZU



Cihazınızı ilk defa kullanmadan önce bu orijinal kullanım kılavuzunu ve birlikte verilen güvenlik uyarılarını okuyun. Buna göre davranın. Her kullanma kılavuzunu da daha sonra tekrar kullanmak ya da cihazın sonraki kullanıcılarına iletmek üzere saklayın.

Genel bilgiler

Kurallara uygun kullanım

Bu elektrikli süpürge, ev işlerindeki özel kullanım için üretilmiş ve ticari amaçlı kullanım için üretilmemiştir. Üretici, amacına uygun olmayan ya da hatalı kullanım sonucu oluşan hasarlar için sorumluluk üstlenmez.

Süpürgeyi sadece orijinal yedek parçalar, aksesuarlar ya da özel aksesuarlar.

Toz filtrelerinin tasfiye edilmesi

Toz filtreleri çevreye uyumlu malzemelerden üretilmiştir. Ev çöprü için yasak olan emilmiş maddeler içermedikleri sürece, bu parçalar normal ev çöpünde imha edilebilir.

Yedek parçalar

Sadece orijinal aksesuarlar ve orijinal yedek parçalar kullanın; cihazın güvenli şekilde ve arızasız çalışmasını garantilemiş olursunuz.

Aksesuarlar ve yedek parçalar hakkında bilgi için yetkili satıcınıza veya servisimize başvurun

Teslimat kapsamı

Cihazınızın teslimat kapsamı ambalajı üzerinde gösterilmiştir. Ambalaj açıldığında içindeki parçalarda eksiklik olup olmadığını kontrol ediniz.

Aksesuarların eksik olması durumunda ya da nakliye hasarlarında yetkili satıcınızı bilgilendirin.

Uyarılar!

- ❖ Bu cihaz, güvenli bir şekilde kullanılmasıyla ilgili kendilerine gözetim veya talimat verilmişse ve içermiş olduğu tehlikeler kendileri tarafından anlaşılırsa 8 yaş ve üzeri çocuklar ve fiziksel, duyuşsal veya zihinsel yetenek eksikliği bulunan veya tecrübe ve bilgi eksikliği olan kişiler tarafından kullanılabilir.
- ❖ Cihaz temizliği ve bakımı, gözetim altında olmayan çocuklar, tarafından yapılmamalıdır.
- ❖ Ambalaj folyolarını, çocuklardan uzak tutunuz.
- ❖ 3 yaşından küçük çocuklar, şayet sürekli gözetim altında değilse, cihazdan uzak tutulmalıdırlar.
- ❖ Cihazlar, oyun amacıyla kullanılmamalıdırlar.
- ❖ 3 yaşından büyük ve 8 yaşından küçük çocuklar, cihaz fişini elektrik prizine takmamalı, cihazı ayarlamamalı, cihazın temizlik ve bakımı ile ilgili bir işlem uygulamamalıdır.
- ❖ Cihaz denetimsiz şekilde kullanılmamalıdır.
- ❖ İster kor halinde ister sönmüş görünümde olsun, yanmış veya kor halinde olan, sigara, kül veya kömür gibi kolayca tutuşup yanabilen materyalleri elektrikli süpürge ile çekmeyiniz.
- ❖ Yanıcı ve patlayıcı sıvıları veya gazları elektrikli süpürge ile çekmeyiniz ve bu tür maddelerin depolandığı yerleri elektrikli süpürge ile temizlemeyiniz.

Güvenlik Uyarıları!

- Elektrikli bir cihaz kullanılırken yangın, elektrik çarpması ve kişisel yaralanmaları engellemek için önlemler her zaman alınmalıdır.
- Kullanım kılavuzunda size verilen bilgileri dikkatlice okuyunuz. Lütfen kullanım kılavuzunu saklayınız. Cihazı üçüncü bir kişiye verecekseniz mutlaka kılavuzu da birlikte veriniz.
- Cihazın, aksesuarların ve aparatların koruma poşetlerini boğulma riskini engellemek için çocuklardan ve bebeklerden uzak tutunuz.
- Eğer cihazın üzerinde, kasasında, kablosunda, fişinde ve benzeri kısımlarında herhangi bir problem olduğunu düşünüyorsanız, cihazı çalıştırmayınız. Size en yakın yetkili servisi 'ne başvurunuz.
- Eğer cihaz arızalanmış ise yetkili servisi tarafından tamir edilmelidir. Asla kendiniz tamir etmeyiniz.
- Cihaz elektrik gücüyle çalıştığından elektrik şoku tehlikesi vardır, bu nedenle fişe kesinlikle ıslak ellerle dokunmayınız.
- Fişi prizden çekmek istediğinizde mutlaka fişten tutarak çekiniz.
- Elektrik kordonundan tutarak çekmeye çalışmayınız. Kabloya zarar verebilir.
- Elektrik kablosunun zedelenmemesine, ısı kaynağı ya da sivri uçlarla temas etmemesine özen gösteriniz.
- Açık havada kullanmayınız. Makineniz kir ya da yağmurdan olumsuz etkilenebilir.
- Makinenizi kesinlikle suya daldırmayınız ve yağmur ya da rutubetten koruyunuz.
- Elektrik süpürgeyi herhangi bir su, sıvı ya da nemli kiri çekmek için kullanmayınız. Yeni silinmiş veya şampuanla yıkanmış halıları ve kilimleri elektrikli süpürge ile almadan önce tamamen kurumasını bekleyiniz
- Makinenizi mutlaka cihazın üzerinde yazan voltaj aralığında kullanınız.
- Makinenizi asla fişe takılı iken gözetiminiz dışında bırakmayınız. Gözetiminiz dışında çocukların cihazla oynamasına izin vermeyiniz.
- Cihazınızı her zaman sağlam prizde kullanınız.
- Aksesuarları takarken, çıkartırken ya da cihazı temizlerken ve bakım yaparken, fişin prizde olmadığından emin olunuz.
- Cihazı uzatma kablosuyla kullanmayınız.
- Elektrik kablosunun hasar görmesini önlemek için sıkışmasını, kıvrılmasını veya keskin kenarlara sürtünmesini engelleyiniz.
- Cihazın hortumunu, borusunu veya diğer herhangi bir aksesuarını gözlerinize veya kulaklarınıza tutmayın ya da ağızınıza sokmayınız.
- Cihazı temizlemek için kesinlikle benzin, solvent, aşındırıcı temizleyiciler, metal nesnelere sert fırçalar kullanmayın.
- Filtreleri kurutmak için saç kurutma makinesi, soba vb. sıcak hava veren cihazlar kullanmayın.
- Filtreleri tam olarak kurumadan yerine takmayın, aksi halde kullanım esnasında etrafa nem kokusu yayılabilir, arka kısmından su sıçrayabilir ve filtreler zarar görebilir.

- Yazıcılar ve fotokopi makinelerinde kullanılan toner tozlarını elektrik süpürgeyle çekmeyiniz, bunların elektrik iletkenliği vardır.
- Üstü çizilmiş çöp kutusu, pilleri ve akümülatörleri kesinlikle evsel atıkla birlikte atmamanız gerektiğini ifade eder.

Sorun Giderme Ürünü Yetkili Servisine göndermeden önce, sorunları çözebilmek için, aşağıdaki tabloyu kullanabilirsiniz.

Uyarı!

Sorunu çözmeye başlamadan önce, cihazı kapatınız ve ana fişini çekiniz. Kesinlikle hatalı ürünü kullanmayınız.

Sorun	Muhtemel Neden	Çözüm
Makine çalışmadığında	Fişi takılmamıştır ya da makine çalıştırılmamıştır	Fişi takınız ya da makineyi çalıştırınız.
	Pirizden geçen akım bulunmamaktadır.	Elektrik süpürgesini akım geçtiğinden emin olduğunuz başka bir prize bağlayınız.
	Kablo zarar görmüştür.	Yetkili Servisinden kabloyu değiştiriniz.
Makine tozları çekmediğinde	Toz haznesi doludur	Toz haznesi boşaltınız.
	Seçilen süpürücü yüzeye uygun değildir.	Süpürücüyü yüzeye uygun olan ile değiştiriniz.
	Filtre kirlenmiştir.	İlgili filtreyi temizleyiniz. Siklon, hepa, sünger ve keçe filtrelerinin temiz olduğundan emin olunuz.
Makine çalışma esnasında fazla ses yapıyorsa	Hortum, vakum borusu ya da aparat tıkanmıştır.	Tıkanmayı gideriniz. Gerekirse bunun için uzun bir tahta kullanabilirsiniz.
	Çekilen objeler hava yolunu tıkkıyor olabilir.	Objeleri yerinden alarak tıkanmayı gideriniz. Gerekirse bunun için uzun bir tahta kullanabilirsiniz

⚠ Toz haznesi dolu ise mutlaka boşaltın.

Önemli uyarı!

Cihazda bir aşırı ısınma olduğunda cihazı kapatın ve elektrik fişini çekin. Yer süpürme başlığı, teleskobik emiş borusu ya da vakum hortumunun tıkalı olmadığından veya filtrenin değiştirilmesinin gerekli olmadığından emin olun. Arızanın giderilmesinden sonra cihazı en az 1 saat soğutun, daha sonra cihaz tekrar çalışmaya hazırdır.

Teknik Bilgiler

Tür		Değer
Gerilim	V	220-240
Elektrik türü	Hz	50-60
Koruma sınıfı	sınıf	II
Ağırlık (aksesuar hariç)	kg	4.9
Hareket alanı	m	7.5
Toz haznesi hacmi max	lt	2.5
Uzunluk	mm	429
Genişlik	mm	318
Yükseklik	mm	279
Vakum	W	≥ 180
Nominal güç tüketimi	W	850-900 (Max.)

Teknik değişiklik yapma hakkı saklıdır...

Çevre koruma



Ambalaj malzemeleri geri dönüştürülebilir. Ambalaj malzemelerini evinizin çöpüne atmak yerine lütfen tekrar kullanılabilir yerlere gönderin.



Eski cihazlarda, yeniden değerlendirme işlemine tabi tutulması gereken değerli geri dönüşüm malzemeleri bulunmaktadır. Bu nedenle eskici hazları lütfen öngörülen toplama sistemleri aracılığıyla imha edin.

Elektrikli ve elektronik cihazlar genellikle, yanlış kullanıldıklarında veya yanlış şekilde tasfiye edildiklerinde insan sağlığı ve çevre için tehlikeli olabilecek bileşenler içerir. Cihazın kurallara uygun şekilde işletilmesi için bu bileşenlerin bulunması gereklidir. Bu simge ile işaretlenmiş cihazlar evsel çöpler ile birlikte tasfiye edilmemelidir.

Kullanım Önerileri

- ❖ Cihazı hiçbir filtre olmadan kesinlikle kullanmayınız. Bu, motorun zarar görmesine ve cihazın kullanım ömrünün azalmasına neden olabilir.
- ❖ Tüm parçaları her zaman kullanım kılavuzunda gösterilen şekilde temizleyiniz. Kullanım kılavuzunda özellikle gösterilmediği takdirde herhangi bir parçayı su ve/veya temizlik maddeleri ile temizlemeyiniz.
- ❖ Elektrikli Süpürge aşağıdakiler için uygun değildir:
 - İnsanlar ve hayvanların vakum yöntemiyle temizlenmesi.
 - Aşağıdakilerin emilmesi:
 - Küçük canlılar (Örn; böcekler, örümcekler, vb.)
 - Sağlığa zararlı, keskin kenarlı, sıcak ya da yanmakta olan maddeler.
 - Nemli ya da sıvı maddeler
 - Kolay alev alabilen ya da patlayıcı maddeler ve gazlar.

Dikkat!

- ☒ Cihazınızın yıkanabilir filtrelerini suyla temizliyorsanız, cihaza geri takmadan önce tamamen kuru olduğundan emin olunuz.
- ☒ Filtreyi doğrudan güneş ışığı altında, radyatör üzerinde veya çamaşır kurutma makinesinde kurutmayınız. Yıkanabilir filtreyi tam temizlenemediğinde ya da hasar gördüğünde değiştiriniz.

Genel görünüm ve parçaların tanıtımı

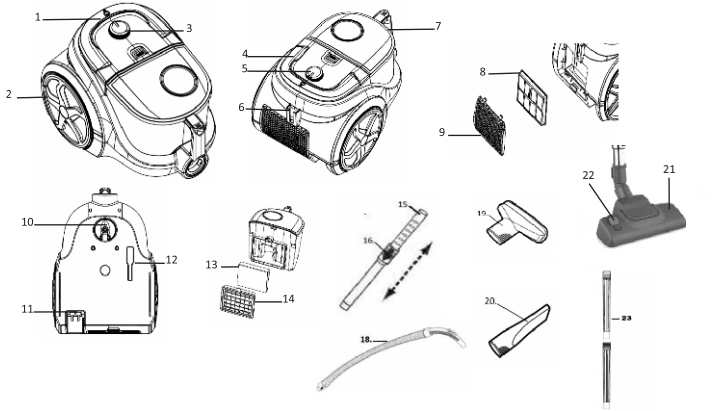

- | | |
|---|-------------------------------------|
| 1. Kablo sargı düğmesi | 13. Sünger ve keçe filtre |
| 2. Arka teker | 14. Hazne filtre kaset |
| 3. Açma/kapama düğmesi | 15. Teleskopik boru |
| 4. Taşıma sapı | 16. Teleskopik boru ayar mandalı |
| 5. Emiş gücü ayar düğmesi (sadece belirli modellerde) | 17. Toz haznesi |
| 6. Yatay park pozisyon yuvası | 18. Hortum |
| 7. Toz haznesi | 19. Koltuk kanepa aparatı |
| 8. HEPA filtre | 20. Kenar köşe aparatı |
| 9. Egzoz çıkış kapak | 21. Süpürücü başlık |
| 10. Döner tekerlek | 22. Süpürücü zemin değiştirme ayarı |
| 11. Fişli kablo | 23. Plastik boru |
| 12. Dikey park pozisyon yuvası | |

Ürünün kullanımı

Hortum takma

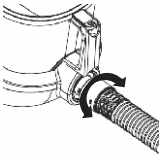

1-Hortumdan gelen ucu hortum giriş deliğine itilir ve sağa doğru çevrilerek kilitletir.

2-Hortum ucu sola çevrilir ve geri çekilerek çıkartılır.

Tutamak vakum gücü ayarı



1-Vakum gücü, vakum gücü ayarlayıcısından ayarlanır:

-Vakum gücü ayarlayıcısı açık, vakum gücü düşük

-Vakum gücü ayarlayıcısı kapalı, vakum gücü yüksek

Tutamak ve teleskopik boru birleştirme



1-Tutamak ve teleskop borusunu birbirine geçiriniz ve sıkıca bastırarak kilitletiniz.

Plastik boru



1-Plastik boruları iç içe takıp birleştirin.

2-Tutamak ve plastik boruyu birbirine geçiriniz ve sıkıca bastırarak kilitletiniz.

Teleskopik boru ayar mandalı



1-Teleskopik borusu ayar düğmesine basınız ve teleskop borusunu istediğiniz uzunluğa ayarlayınız.

Teleskopik boru ve aparat birleştirme



1-Süpürücü başlık, koltuk kanepeler, kenar köşe aparatlarını ve teleskop borusu ile birbirine geçirin ve sıkıca bastırarak kilitleyin.

2-Kenar köşe aparatı: Köşeler, ek yerleri ve kalorifer radyatörleri vb. için

3-Koltuk aparatı: Koltuklarınızı ve hassas cisimlerin koruyucu temizliği, minderlerinizin tozunun alınması, vb. için.

Süpürücü zemin değiştirme ayarı



1-Halılar ve halı döşemeler



2-Sert Zeminler

Cihaz çalışmadığında

Cihazınızı kullanmadığınız zamanlarda süpürücü başlığını, borular ve hortum ile beraber yatay veya dikey park pozisyonuna yerleştirebilirsiniz.

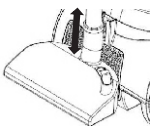

1-Yatay park

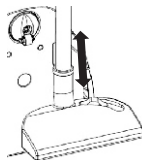

2-Dikey park

Cihazın kullanımı

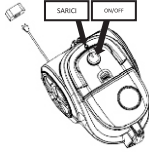

- 1-Elektrik kordonunu cihazdan çıkarın ve fişi elektrik prizine takın.
- 2-Cihazı açmak için, cihazın üst kısmındaki açma/kapama düğmesine basın.
- 3-Cihazı kapatmak için, cihazın üst kısmındaki açma/kapama düğmesine basın ve elektrik fişini prizden çekin.
- 4-Elektrik kablosunu sarmak için kablo sarma düğmesine basın.

Vakum gücü ayarı (Güç ayarlı modellerde)

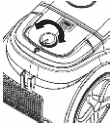

- 1-Süpürme işlemi sırasında cihazın üzerinde bulunan seçme düğmesiyle emiş gücünü ayarlayabilirsiniz.
- Çok kirli halıları ve sert zeminleri süpürmek için maksimum emiş gücünü kullanın.
- Perdeleri, masa örtülerini vs. temizlemek için minimum emiş gücünü kullanın.

Toz haznesinin çıkartılması

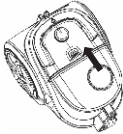

- 1-Hazne kapak kilitleme mandalını ileri iterek hazneyi yukarıya doğru çekerek çıkarın.
- 2- Haznenin içindekileri çöpe boşaltın.

İpucu: Hazneyi her değiştirdiğinizde veya boşalttığınızda filtreleri temizlemenizi öneririz



DİKKAT!

Hazne kaset filtresini takmayı unutmayınız.

- 5-Hazneyi yuvasına yerleştirin.

Toz haznesinin boşaltılması

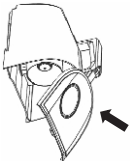

- 1-Toz haznesini çöp kutusunun üzerinde tutun ve hazne kapak koluna basın.

Not: Toz MAX yazısına geldiği zaman mutlaka hazneyi boşaltınız.

- 2-Toz haznesi boşaldığı an kapağı kapatın, kapak yerleştiğinden emin olun

- 3-Toz haznesini cihazın içine itin ve kilitleyin.

Not: Yerleştirme sırasında toz haznesinin iyice yerine oturmasına dikkat edin.

Hazne kaset filtre temizleme



1-Kaset filtreyi çıkarınız, sünger ve keçe filtreyi ayırınız.

2-Sünger filtre ve keçe filtre temizlenir.

Dikkat!

-Keçe ve sünger filtresini asla çamaşır makinesinde temizlemeyin ve asla saç kurutma makinesi ile kurutmayınız

-Parçaları temizleme maddesi veya kaynar su ile yıkamayınız

-Keçe sünger filtresini ve toz haznesini cihaza yerleştirmeden önce tümüyle kurumasını bekleyin (en azından 24 saat boyunca).

-Motor koruma filtresini yerine takarken önce beyaz keçeyi sonra siyah süngeri kaset filtreye yerleştiriniz.

Hepa filtre temizleme

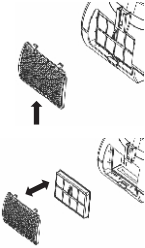

1-Filtre kapağı ayırma mandalına basarak filtre kapağını açıp çıkarın.

2-Hepa filtreyi çıkarın.

3-Temizlemek için, hepa filtreyi bir çöpün üzerinde silkeleyin.

NOT: Hepa filtreyi yıkamayınız.

4-Temiz filtreyi filtre yuvasına yerleştirin.

5-Filtre kapağını kapatın.



Before operating your device for the first time, please read this original manual and safety instructions thoroughly. Operate the device accordingly. Keep the manuals for future reference or future users of the device

General Information

Proper Use of the Machine

This vacuum cleaner is designed for domestic use and not for commercial use. The manufacturer accepts no liability for damage caused by improper use or misuse.

Use the vacuum cleaner only with original spare parts, attached accessories or other special accessories.

Disposing of the dust filters

Dust filters are produced from environmentally friendly materials and can be disposed of with the normal household waste as long as they do not contain absorbed substances that are prohibited for household waste.

Spare parts

Use the vacuum cleaner only with its original accessories and original spare parts to ensure safe and trouble-free operation.

For information on accessories and spare parts, contact your authorized dealer or service.

Scope of delivery

The scope of delivery of your device is indicated on the packaging. When opening the package, please verify if any of the pieces are missing inside.

Inform your dealer if any of the accessories are missing or damaged in transit.

Warnings!

- ❖ This device can be used by children aged 8 years and above and persons with reduced physical, sensory or mental capabilities or lack of experience and knowledge, if they have been given supervision or instruction concerning the use of the appliance in a safe way and if they understand the hazards involved.
- ❖ The device should not be cleaned or maintained by children without supervision
- ❖ Keep the packing sheets out of the reach of children.
- ❖ Children under the age of 3 should be kept away from the device unless they are being constantly supervised.
- ❖ Devices should not be used to play with.
- ❖ Children over the age of 3 and under the age of 8 should not plug the device into a power socket, adjust it, or carry out cleaning and maintenance on it.
- ❖ The device should not be operated without supervision.
- ❖ Do not vacuum any inflammable or combustible materials such as cigarettes, ashes or charcoal, whether burning or extinguished.

- ❖ Do not vacuum inflammable or explosive liquids or gases, as well as areas where such materials are stored.

Safety Instructions

- When using an electrical device, precautions should always be taken to avoid fire, electric shock and physical injury.
- Read carefully the information given in the instruction manual. Please keep the instruction manual. If you pass the device on to a third party, hand over the manual along with it.
- Keep a floating bag of the device, accessories and equipment out of the reach of children and babies to avoid suffocation risk.
- If you have concerns about the device, housing, cable, plug and similar pieces, do not use the device. Contact the nearest authorized service center.
- A malfunctioning device must be repaired by an authorized service. Never attempt to repair or change any parts by yourself.
- Since the device is powered by electricity, there is a risk of electric shock, therefore never touch the plug with wet hands.
- When removing the plug from the socket, always pull the plug while holding it.
- Do not attempt to pull the plug while holding the power cord. This may cause damage to the cable.
- Avoid damaging the power cable and bringing it into contact with heat sources or sharp edges.
- Do not operate in outdoor areas. Your device may be adversely affected by dirt or rain.
- Keep your device away from water and protect it from rain or moisture.
- Do not vacuum up water, liquids or any other kind of wet material. Do not vacuum recently wiped or shampooed carpets or rugs until they are completely dry.
- Always operate your device within the voltage range indicated on it.
- Never leave your device unattended when it is plugged in. Children should be supervised to ensure that they do not play with the appliance.
- Always plug your device into a solid socket.
- Make sure the plug is not in the socket when attaching or removing accessories, or when cleaning and maintaining the device.
- Do not use the device with an extension cord.
- To protect the power cord from damage, avoid pinching, twisting or rubbing it against sharp edges.
- Do not point the tube, hose or any other accessory of the device at your eyes or ears and do not put them in your mouth.
- Never use gasoline, solvents, abrasive cleaning agents, metal objects or hard brushes to clean the device.
- Do not use appliances that release hot air such as hair dryers, stoves, etc. to dry the filters.
- Do not replace the filters until they are completely dry, otherwise, the smell of moisture may spread during operation, water may splash from the back and the filters may be damaged.

- Do not vacuum the toner dust used in printers and copiers, as it is electrically conductive.
- The crossed-out trash can sign indicates that you should never dispose of batteries and accumulators with household waste.

Troubleshooting Before shipping the product to the authorized service, you can use the table below to resolve the problems.

Warning!

Before attempting to resolve the problem, turn off the device and unplug the power cord. Never use the damaged product.

Problem	Possible Cause	Solution
The device does not work	The device is not plugged in or has not been switched on.	Plug in or start the device.
	There is no power flow in the socket.	Plug the vacuum cleaner into another socket that is working.
	The power cord is damaged.	Change the power cord by contacting an authorized service center.
The device does not suck up dust.	The dust bag is full.	Clean the dust bag.
	The selected floorhead is not suitable for the surface.	Replace the floorhead with another one that is suitable for the surface.
	The filter is dirty.	Clean the filter. Ensure that the cyclone, Hepa, sponge and felt filters are clean.
	The hose, the telescopic tube or the unit is clogged.	Clear the obstruction. You can use a long stick for this if necessary.
The device is very loud during operation	Aspirated objects may be blocking the airway.	Clear the obstruction by removing the objects. You can use a long stick for this if necessary.

⚠ If the dust bag is full, it should be cleaned out.

Important warning!

In case of overheating switch off the vacuum cleaner and remove the plug. Check that the floorhead, telescopic suction tube or vacuum hose is not clogged or that the filter does not need to be changed. Once the trouble has been resolved, cool the device for at least 1 hour, after which it will be ready for operation again.

Technical Specifications

Type	Value	
Voltage	V	220-240
Electrical frequency	Hz	50-60
Protection class	class	II
Weight (without the accessories)	kg	4.9
Range of motion	m	7.5
Dust volume max	lt	2.5
Length	mm	429
Width	mm	318
Height	mm	279
Suction power	W	≥ 180
Nominal power consumption	W	850-900 (Max.)

The right to make technical changes is reserved.

Environmental Protection



The package of the product is made of recyclable materials. Please take the packaging material to reusable places instead of disposing of it in the household waste.



Old appliances contain valuable recyclable materials that must be recycled. Therefore, please dispose of used devices through official collection systems.

Electrical and electronic appliances often contain materials that, if handled or disposed of incorrectly, could be potentially hazardous to human health and to the environment. These components are required for the proper operation of the device. Devices that carry this sign must not be disposed of with household waste.

Usage Recommendations

- ❖ Never operate the device without the filter. This can damage the motor and reduce the life of your device.
- ❖ Always clean all of the parts as specified in the instruction manual. Do not clean any of the parts with water and/or cleaning agents unless specifically indicated in the instruction manual.
- ❖ This vacuum cleaner is not suitable for:
 - Use on people or animals
 - Use to absorb:
 - Small creatures (e.g. insects, spiders, etc.)
 - Substances that are hazardous to health, sharp-edged, hot or burning materials.
 - Wet or liquid substances
 - Highly flammable or explosive substances and gases

Attention!

- ☒ If you use water to wash your device's washable filters, make sure they are completely dry before putting them back in the device.
- ☒ Do not dry the filter in direct sunlight, on a radiator or in a clothes dryer. Replace the washable filter if it cannot be cleaned properly or if it is damaged.

Overview and Parts Description

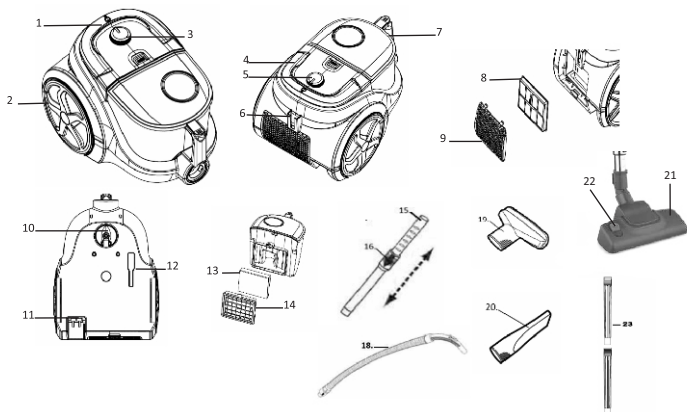

- | | |
|---|--------------------------------------|
| 1. Power cable winding button | 13. Sponge and felt filter |
| 2. Rear wheel | 14. Dust bag filter cartridge |
| 3. On/Off switch | 15. Telescopic tube |
| 4. Carrying handle | 16. Telescopic tube adjustment latch |
| 5. Suction power adjustment knob (only on certain models) | 17. Dust container |
| 6. Horizontal parking channel | 18. Hose |
| 7. Dust container | 19. Upholstery nozzle |
| 8. HEPA filter | 20. Narrow crevice tool |
| 9. Air outlet cover | 21. Floorhead |
| 10. Swivel wheel | 22. Adjusting the floorhead type |
| 11. Plug | 23. Plastic tube |
| 12. Upright parking channel | |

Use of the Device

Attaching the hose

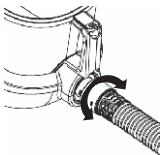

- 1-The hose end is pushed into the hose port and locked by turning it to the right.
- 2-The hose end is turned to the left and removed by pulling back.

Adjusting the suction power of the handle

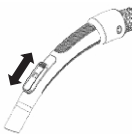

- 1-Suction power is adjusted from the suction power adjustment knob:
 - Suction power adjustment knob on, low suction power
 - Suction power adjustment knob off, high suction power

Attaching the telescopic tube to the handle



- 1-Attach the handle and telescopic tube together and lock in place by pressing firmly.

Plastic tube



- 1-Connect the plastic tubes together.
- 2-Attach the handle and the plastic tube together and lock them in place by pressing firmly.

Telescopic tube adjustment latch



- 1- Adjust the telescopic tube to the desired length by pressing the telescopic tube adjustment knob.

Attaching the tools to the telescopic tube



1- Attach the floorhead, the narrow crevice tool, upholstery nozzle and the telescopic tube together and lock them in place by pressing firmly.

2- Narrow crevice tool: Suitable for cleaning of the corners, narrow places and warm air heating unit, etc.

3- Upholstery nozzle: Suitable for cleaning your seats and sensitive surfaces as well as a dusting of your cushions, etc.

Adjusting the floorhead type



1- Carpets and rugs



2- Hard surfaces

When the device does not work

When not in use, you can place the floorhead, tubes and hose horizontally or in an upright parking position.

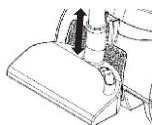

1- Horizontal parking

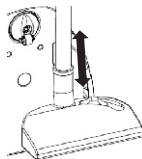

2- Upright parking

Operation of the device

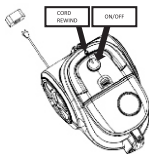

- 1-Pull the power cord from the device and plug it into the socket.
- 2-To start the device, press the on/off button on top of the device.
- 3-To turn the device off, press the on/off button on top of the device and pull the power plug out of the socket.
- 4-Press the automatic cord rewind button to rewind the power cord.

Adjusting the suction power (On power adjustable models)

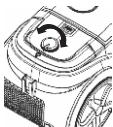

- 1- You can adjust the suction power of the device by turning the suction power button located on the body of the device
- Use maximum suction power when cleaning heavily soiled carpets and hard floors.
 - Use minimum suction power when cleaning curtains, tablecloths, etc.

Removal of the dust bag

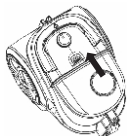

- 1- Push the dust bag cover latch forward and pull the dust bag up to remove it.
- 2- Empty the dust bag.

Tip: It is recommended to clean the filters every time you replace or empty the bag.

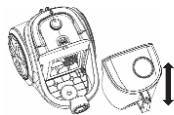

ATTENTION!

Don't forget to attach the dust bag filter cartridge.

- 5-Place the dust bag in its place.

Cleaning of the dust bag

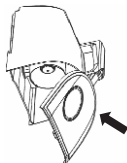

- 1- Hold the dust bag over the trash can and press the lid handle on the dust bag.

Note: Always empty the dust bag when the dust level reaches the MAX sign.

- 2- When the dust bag is empty, close the lid, ensure that the lid is positioned correctly.

- 3- Push the dust bag into the device and lock it.

Note: Always verify that the dust container is correctly positioned when putting it in.

Cleaning of the dust bag filter cartridge



1- Remove the dust bag filter cartridge, take out the sponge and felt filters.

2- Clean the sponge and felt filters.

Attention!

- Never clean the sponge and felt filters in the washing machine and never dry them with a hair dryer.

- Do not wash the pieces with cleaning agents or with hot water.

- Wait for the sponge and felt filters and dust bag to dry completely (at least 24 hours) before putting them back in the device.

- When putting back the motor protection filter, place the white felt first, then the black sponge on the filter cartridge.

Cleaning of the Hepa filter

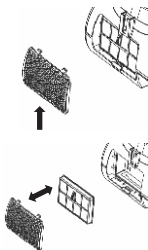

1- Open and remove the filter cover by pressing the filter cover latch.

2- Remove the Hepa filter.

3- Empty the Hepa filter into a trash can to clean it.

NOTE: Do not wash the Hepa filter.

4- Place the clean filter into the filter case.

5- Close the filter cover.

GARANTİ VE TÜKETİCİ HİZMET BİLGİLERİ

1. Garanti süresi malın teslim tarihinden itibaren başlar ve 2 yıldır.
 2. Bütün parçaları dahil olmak üzere malın tamamı firmamız tarafından garanti süresince garanti kapsamındadır.
 3. Malın garanti süresi içerisinde arızalanması durumunda, tamirde geçen süre garanti süresine eklenir. Malın tamir süresi en fazla 20 iş günüdür. Bu süre mala ilişkin arızanın servis istasyonuna, servis istasyonunun olmaması durumunda, malın satıcısı, bayii, acentesi, temsilciliği, ithalatçısı veya imalatçısından birisine bildirim tarihinden itibaren başlar. Malın arızasının, 10 iş günü içinde giderilmemesi halinde; üretici veya ithalatçı, malın tamiri tamamlanıncaya kadar, benzer özelliklere sahip başka bir malı tüketicinin kullanımına tahsis etmek zorundadır.
İŞ GÜNÜ : Ulusal resmi ve dini bayramlar ile yılbaşı, 1 Mayıs , 15 Temmuz ve hafta sonu tatil günleri hariç diğer günleri ifade eder.
 4. Malın garanti süresi içinde, gerek malzeme ve işçilik, gerekse montaj hatalarından dolayı arızalanması halinde, işçilik masrafı, değiştirilen parça bedeli ya da baska herhangi bir ad altında hiçbir ücret talep edilmeksizin tamiri yapılacaktır.
 5. Malın ayıplı olduğunun anlaşılması durumunda tüketici;
 - a) Satılanı geri vermeye hazır olduğunu bildirerek sözleşmeden dönme,
 - b) Satılanı alıkoymuş ayıp oranında satış bedelinden indirim isteme,
 - c) Aşırı bir masraf gerektirmediği takdirde, bütün masrafları satıcıya ait olmak üzere satılanın ücretsiz onarılmasını isteme,
 - d) İmkan varsa, satılanı ayıpsız bir misli ile değiştirilmesini isteme, seçimsizlik haklarından birini kullanabilir. Satıcı, tüketicinin tercih ettiği bu talebi yerine getirmekle yükümlüdür.
 6. Tüketicinin ücretsiz onarım hakkını kullanması halinde malın;
 - a) Garanti süresi içinde tekrar arızalanması,
 - b) Tamiri için gereken azami sürenin aşılması,
 - c) Tamirinin mümkün olmadığı, yetkili servis istasyonu, satıcı, üretici veya ithalatçı tarafından bir raporla belirlenmesi, durumlarında; tüketici malın bedel iadesini, ayıp oranında bedel indirimini veya imkan varsa malın ayıpsız misli ile değiştirilmesini satıcıdan talep edebilir. Satıcı, tüketicinin talebini reddedemez. Bu talebin yerine getirilmemesi durumunda satıcı, üretici ve ithalatçı müteselsilen sorumludur. Malın ayıpsız misli ile değiştirilmesinin satıcı için orantısız güçlükleri beraberinde getirecek olması halinde tüketici, sözleşmeden dönme veya ayıp oranında bedelden indirim haklarından birini kullanabilir.
 7. Malın kullanma kılavuzunda yer alan hususlara aykırı kullanılmasından kaynaklanan arızaların yanı sıra aşağıda açıklanan koşullarda, ürün garanti kapsamına girmez
 - a) Garanti Belgesi üzerinde malın seri numarasında tahrifat yapıldığı haller,
 - b) CONTI yetkili personeli ya da yetkili servisleri haricinde kişilerin cihazın tamir ve tadiline müdahale etmesi sonucu oluşan arızalar,
 - c) Cihaza bağlanan dış donanımdan (regülatör, kesintisiz güç kaynağı vb.) kaynaklanan arızalar,
 - d) Anormal voltaj düşüklüğü veya fazlalığından, hatalı elektrik tesisatından, cihazın etiketinde belirtilenden farklı bir sebebe gerilimine bağlanmasyla oluşan arızalar,
 - e) Malın tesliminden sonraki nakiller ve yerleştirme sonucu (düşme, aşırı sarsılma, darbe vs.) oluşabilecek arızalar,
 - f) Cihazın kullanım hatalarından meydana gelen dış ve iç yüzeylerdeki bozulma, çizilme, kırılmalar ve arızalar,
 - g) Doga olaylarının (yıldırım, sel, su baskını, deprem, yangın vs.) yol açacağı arızalar.
- Garanti Belgesinin tekemmül ettirilerek tüketiciye verilmesi sorumluluğu tüketicinin malı satın aldığı yetkili satıcı, acente ya da temsilciliklere aittir. Tüketiciler; Şikayet ve itirazlar için tüketici mahkemelerine ve tüketici hakem heyetlerine başvurabilir. Garanti belgesi ile ilgili olarak çıkabilecek sorunlar için T.C. Ticaret Bakanlığı Tüketicinin Korunması ve Piyasa Gözetimi Genel Müdürlüğüne başvurabilirler.

Garanti İle İlgili Olarak Müşterinin Dikkat Etmesi Gereken Hususlar;

Ürün garanti belgesini muhafaza ediniz. Garanti belgesinin ibraz edilememesi durumunda ürüne garanti dışı işlem uygulanır. Ürün yanında satın alınacak yardımcı elemanlar ve aksesuarlar ürün garantisinin dışında tutulur. Kullanma kılavuzunda zamanla ve kullanıma bağlı olarak değiştirilmesi gerektiği belirtilen

sarf malzemeler garanti dışındadır. Ürünün kullanım ömrü 10 yıldır. (Ürünün fonksiyonunu yerine getirebilmesi için gerekli yedek parça bulundurma süresi.) Garanti belgesi üzerinde tahrifat yapıldığı, ürün üzerindeki orjinal seri numarası kaldırıldığı veya tahrif edildiği takdirde bu garanti geçersizdir. Ocaklarda kullanılan aksesuarlar kılavuzda belirtildiği sürede ve şekilde temizlenmelidir. Aksesuarlarda kullanım neticesinde zamanla deformasyonlar, renk değişikliği görülebilir. Bu gibi durumlar normaldir, ürünün görev ve fonksiyonlarını yerine getirmesine engel değildir ve garanti kapsamına girmez. Paslanmaz çelik ürünlerde kılavuzda belirtilen uyarılara dikkat edilmemesi halinde kararma, oksitlenme, yüzeyde dalgalanmalar ve elektrikli ocaklarda ısıya bağlı olarak sararma görülebilir. Bek brülörlerinin bulaşık makinesinde yıkanması sonucu renk değişikliği olabilir. Bu gibi durumlar garanti kapsamına girmez.

Tüketici Hizmet Bilgileri

Size en yakın CONTI Yetkili Servis acentesini öğrenmek için ürün ile beraber sağlanan yetkili servis listesine başvurabilirsiniz.

TAŞIMA VE NAKLİYE SIRASINDA DİKKAT EDİLECEK HUSUSLAR

Taşıma ve nakliye işlemini orijinal ambalajı ile yapınız. İndirme-bindirme ve taşıma sırasında, ürüne maksimum dikkat gösterilmelidir. Taşıma ve nakliye sırasında ambalajın tamamen kapalı olduğundan emin olun. Ambalaja ve pakete zarar verebilecek (nem, su, darbe, vs) etkenlere karşı koruyunuz. Ürünün kullanım esnasında;

- Kırılması, deforme ve zarar görmemesine,
- Taşıma esnasında hasar ve arıza oluşmamasına,
- Vurma, çarpma, düşürme vb. dış etkenler nedeniyle zarar görmemesine dikkat ediniz.

Tüketicinin seçilmiş hakları

1-Malın ayıplı olduğunun anlaşılması durumunda tüketici:

(Ayıplı mal, tüketiciye teslimi anında, taraflarca kararlaştırılmış olan örnek yada modele uygun olmaması yada objektif olarak sahip olması gereken özellikleri taşıması nedeni ile sözleşmeye aykırı olan maldır.)

a-Satıcıyı geri vermeye hazır olduğunu bildirerek sözleşmeden dönme,

b-Satıcıyı alıkoyup ayıp oranında satış bedelinde indirim isteme,

c-Aşırı bir masraf gerektirmediği takdirde bütün masrafları satıcıya ait olmak üzere satıcının ücretsiz onarımını isteme,

d-İmkan varsa, satıcının ayıpsız bir misli ile değişmesini isteme,

Seçilmiş haklarından birini kullanabilir. Satıcı tüketicinin tercih ettiği bu talebi yerine getirmek ile yükümlüdür.

2-Ücretsiz onarım veya malın ayıpsız misli ile değiştirilmesi hakları üretici veya ithalatçıya karşı da kullanılabilir. Bu fıkradaki haklarını yerine getirmemesi konusunda satıcı, üretici ve ithalatçı müteselsilen sorumludur. Üretici veya ithalatçı, malın kendisi tarafından piyasaya sürülmesinden sonra ayıbın olduğunu ispat ettiği takdirde sorumlu tutulmaz.

3-Ücretsiz onarım veya malın ayıpsız misliyle değiştirmesini satıcı için orantısız güçlükleri beraberinde getirecek olması halinde tüketici, sözleşmeden dönme veya ayıp oranında bedelden indirim haklarından birini kullanabilir. Orantısızlığının tayininde malın ayıpsız değeri ayıbın önemli ve diğer seçimlik haklara başvurmanın tüketici açısından sorun teşkil etmeyeceği gibi hususlar dikkate alınır.

4-Ücretsiz onarım veya malın ayıpsız misli ile değiştirilmesi haklarından birinin değiştirilmesi durumunda bu talebin satıcıya, üreticiye veya ithalatçıya yöneltilmesinden itibaren azami 30 iş günü içinde yerine getirilmesi zorunludur.

5-Tüketicinin sözleşmeden dönme veya ayıp oranında bedelden indirim hakkını seçtiği durumlarda, ödemiş olduğu bedelin tümü veya bedelden yapılan indirim tutarı derhal tüketiciye iade edilir.

6-Seçimlik hakları kullanılmasını nedeni ile ortaya çıkan tüm masraflar, tüketicinin seçtiği hakları yerine getiren tarafta karşılanır. Tüketici bu seçimlik haklarından biri ile birlikte 11-İ-2011 tarihli ve 6098 sayılı Türk borçlar kanunun hükümleri uyarınca tazminat ta talep edebilir.

GARANTİ BELGESİ

Satın almış olduğunuz CONTI ürünü çağdaş teknolojinin tüm gereklerine uygun olarak üretilmiş olup, uzun ömürlü ve üstün bir cihazdır. Ürünümüzden en uygun şekilde yararlanmak için kullanma kılavuzunda yazılı olanları dikkatle uygulayınız. Bakım ve onarım için, sadece tüm yurda yayılmış olan Yetkili Servislerimize veya Tüketici Dayanışma Hattımıza başvurunuz. En güncel Yetkili Servis listemiz, www.contievaletleri.com.tr web sitemizde yer almaktadır.

TEDARİKÇİ/İTHALATÇI FİRMA

MERKEZ ADRESİ : HALKALI MERKEZ MAH. ATLAS SOK. DIGICOM PLAZA SİT. NO:12/10 HALKALI / K. ÇEKMECE / İSTANBUL

UNVANI: DIGICOM ELEKTRONİK PAZARLAMA A.Ş.

TELEFON: 0 212 470 06 00 (pbx)

FAX : 0 212 471 75 78

WEB: www.digicom.com.tr

E-POSTA: info@digicom.com.tr

FİRMA YETKİLİSİNİN

İMZASI – KAŞESİ :

DIGICOM ELEKTRONİK PAZARLAMA A.Ş.
Halkalı Merkez Mah. Deşembayırı Sk. No:15 Kat:3
Halkalı - Küçükçekircek / İSTANBUL
Büyük Miktarda Tel: 0212 470 26880
İst. Of. Tel: 0212 471 75 78
Mersis No: 34990 0200 000011

Halkalı Merkez Mah. Atlas Sk. Digicom Plaza Sit. No:12/10 Halkalı / K.Çekmece / İSTANBUL

Tel: (0212) 470 06 00 pbx. Fax: (0212) 471 75 78

CİNSİ	: ELEKTRİKLİ SÜPÜRGE	Seri No	:
MARKASI	: CONTI		
MODELİ	: CVC-320 RACER		
BANDROL VE SERİ NO	:	Ünvan	:
TESLİM TARİHİ VE YERİ	:	Adres	:
GARANTİ SÜRESİ	: 2 YIL	Telefon-Fax	:
AZAMI TAMİR SÜRESİ	: 20 İŞ GÜNÜ	Fatura Tarihi ve No	:
		Tarih, İmza, Kaşe	:

Garanti süresinde anlaşmazlık doğduğu takdirde fatura tarihi esas alınacağından, kullanıcının Garanti Belgesi ile birlikte, fatura veya faturanın okunaklı bir fotokopisini de muhafaza etmesi gereklidir.

6502 sayılı Tüketici Kanunu madde 56'ya göre, Garanti Belgesinin tekemmül ettirilerek tüketiciye verilmesi sorumluluğu, tüketicinin malı satın aldığı satıcı bayi, acenta yada temsilcilerine aittir. Garanti Belgeleri, satın alınan mala ilişkin faturanın tarih ve sayısı ile bandrol ve seri numarasını içermek zorundadır. Aksi takdirde geçerli değildir.

TERMS OF GUARANTEE

- Guarantee term starts as from the date of delivery of the goods and is valid for 2 years.
- If any defect due to faulty materials and workmanship occurs within this two-years guarantee period, DIGICOM will repair or replace the product at its expense.
- DIGICOM will only pay for repair or replacement if convincing proof is provided, for instance by means of a receipt, that the day on which service is claimed is within the guarantee period.
- The guarantee does not cover products and/or product parts that are subject to wear, that can be considered as consumable parts by their nature or that are made of glass.
- The guarantee is not valid if a defect is due to damage caused by incorrect use, poor maintenance (e.g. parts blocked by scale) or if alterations or repairs have been carried out by persons not authorised by DIGICOM.
- For the appliance to be used correctly, the user should strictly adhere to all instructions included in the instructions for use and should abstain from any actions or uses that are described as undesired or which are warned against in the instructions for use.
- For some products the guarantee may be subject to certain restrictions, for instance as a result of the type of material used. Guarantee restrictions, if any can be found under the heading of the directions for use.
- These guarantee restrictions do not affect your statutory rights.

The Guarantee does not cover the following issues:

- 1- Failure in following advices and terms stated in the user's guide of the product,
- 2- Scratches and damages occurred as a result of falling, impacting and such external effects after the consumer receives the product,
- 3- Using wrong electrical installation,
- 4- Attempting to repair or alter the device by a person besides the authorized DIGICOM personnel or service before consulting to an authorized service for guaranteed repairing.

The consumer has to report any conflict between him and the service stations to DIGICOM by mail or phone.

GENERAL DISTRIBUTION AND AFTER-SALES SERVICES:

DIGICOM ELEKTRONİK PAZARLAMA A.Ş.

Address: Halkalı Merkez Mah. Atlas Sk. Digicom Plaza Sit. No:12/10 Halkalı / K.Çekmece / İSTANBUL

Tel: (0212) 470 06 00 pbx. Fax: (0212) 471 75 78

Consumer Advisory Hotline: 444 76 42 E-mail: contiservis@digicom.com.tr / info@digicom.com.tr Web: www.contievaletleri.com.tr

CERTIFICATE OF WARRANTY

CONTI product you have purchased is manufactured in compliance with all the requirements of modern technology, and is a long life and a superior product. Please apply the instructions written in the user's guide to benefit from your product in the most proper way. For maintenance and repair, please consult only to our Authorized Services spread all through the country or to our Consumer Advisory Hotline. Our most updated list of Authorized Services are at our web site, www.contienvaletleri.com.tr.

Certificate of Warranty

Certificate Number:

Certificate Approval Date:

Title: DIGICOM ELEKTRONİK PAZARLAMA A.Ş.
OF THE AUTHORIZED PERSON OF THE COMPANY
SIGNATURE - STAMP :

DİGİCOM ELEKTRONİK PAZARLAMA A.Ş.
Halkalı Merkez Mah. Deseboyyu Cad. No:15 Kat:3
Halkalı - Küçükçekmece / İSTANBUL
Büyük Mükellefler V.D. No:30026880
İst. Tic. Sic. No: 2733298
Metis No: B.2950-0268-000011

DIGICOM ELEKTRONİK PAZARLAMA A.Ş.
HALKALI MERKEZ MAH. ATLAS SOK. DİGİCOM PLAZA SİT.
NO:12/10 HALKALI K.ÇEKMECE İSTANBUL
Tel: (0212) 470 06 00 pbx. Fax: (0212) 471 75 78

Type : VACUUM CLEANER
Brand : CONTI
Model : CVC-320 RACER
Date and Place of Delivery :
Guarantee Period : 2 years

Serial No :

Title :
Address :
Telephone-Fax :
Invoice Date and No :
Date, Signature, Stamp :

In case of any conflict during the Guarantee period, date of invoice shall be taken as the basis, accordingly, the user has to keep the invoice or a readable copy of the invoice along with the Certificate of Warranty.

Certificates of Warranty has to include date and number of the invoice of the purchased goods and banderole and serial number. Otherwise it shall be invalid.

CONTI

**T.C. TİCARET BAKANLIĞINCA BELİRTİLEN
KULLANIM ÖMRÜ 10 YILDIR**



[/contievaletleri](#) [/DigicomTurkiye](#)
www.contievaletleri.com www.digicom.com.tr

Conti bir **DIGICOM** grup markasıdır.

444 ÜCRETSİZ
76 42 DESTEK
HATTI

Evimin Kalbi